

NOTICE DE POSE VERTICALE

BARDAGES
par coprodex

Lame de 200

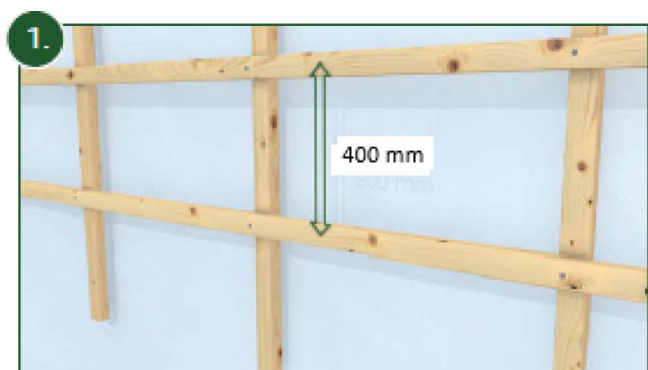

Visser les chevrons de 40x40 mm sur le support existant en les espaçant de 400 mm.

Au bord inférieur et supérieur de la façade, aucun chevron horizontal ne doit être fixé.

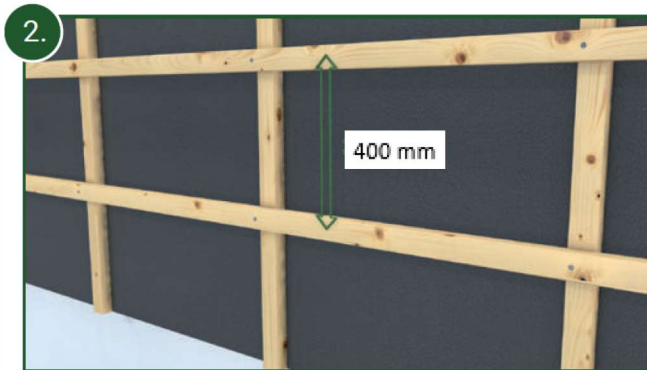

En cas de pose sur un matériau de type isolation par l'extérieur, la pose des chevrons s'effectue comme sur la figure 1.

Bien installer en quinconce les chevrons.



Visser la grille anti-rongeurs le long de la façade en veillant à laisser un jeu de 40 mm de chaque côté des angles extérieurs.

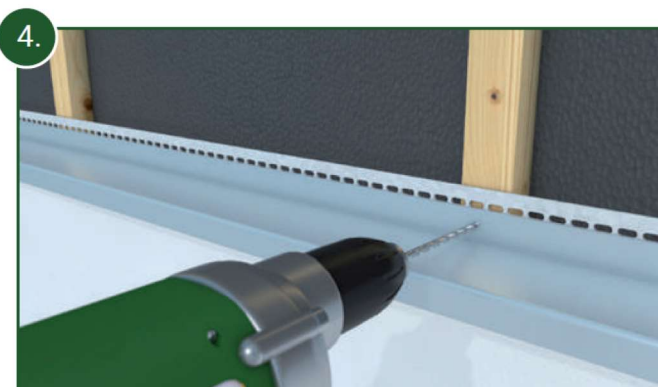

Monter le profil en Z (BAR_Z_VERTICALE) en aluminium en le fixant 25 mm en dessous de la grille de ventilation.

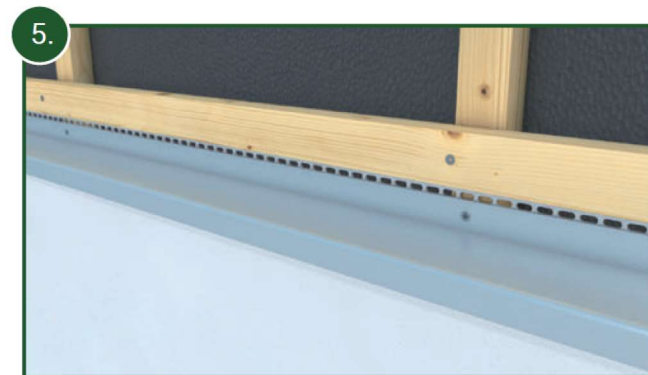

Poser un chevron au-dessus de la grille de ventilation.

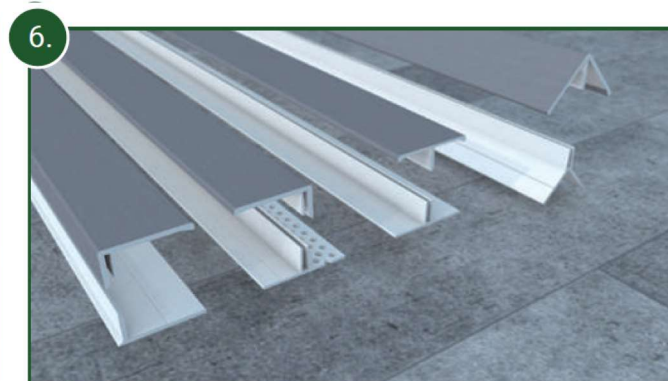

Séparer maintenant les parties supérieures et inférieures des accessoires.

Attention : ne pas exposer les parties supérieures au rayonnement solaire direct.

NOTICE DE POSE VERTICALE

BARDAGES

par coprodex

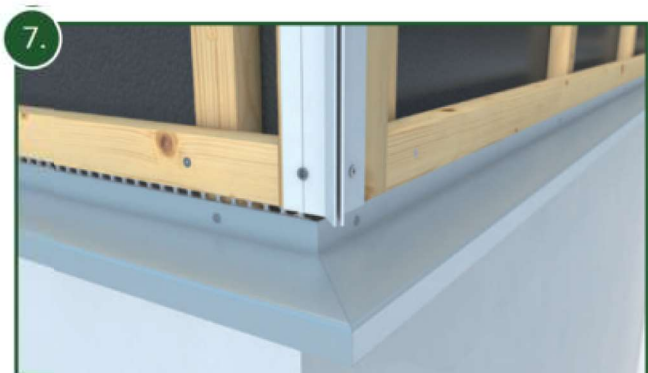

7. Visser sur les chevrons la partie inférieure de l'angle extérieur (BAR_AE).



8. Utiliser l'angle intérieur (BAR_AI) dans les angles prévus à cet effet.

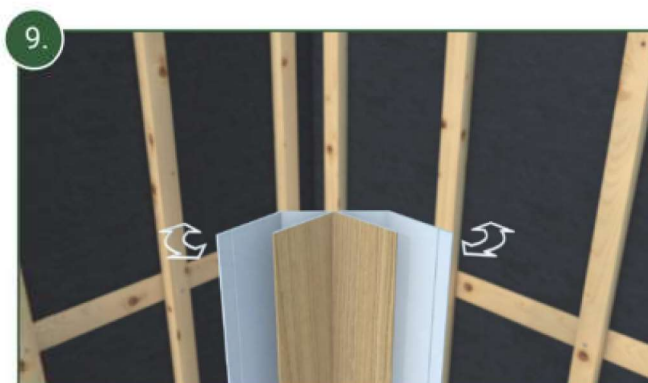

9. En cas d'utilisation d'angles intérieurs, plier le profilé vers l'extérieur.

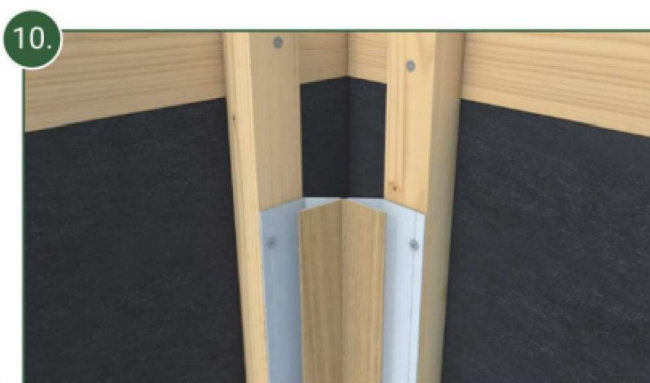

10. L'angle intérieur est fixé à l'aide de vis sur les chevrons.
Veillez tenir compte d'une dilatation des profilés d'environ 3 mm par mètre.



11. Visser, dans la rainure prévue, la partie inférieure du profil de ventilation (BAR_PV) sur la partie supérieure de la façade.

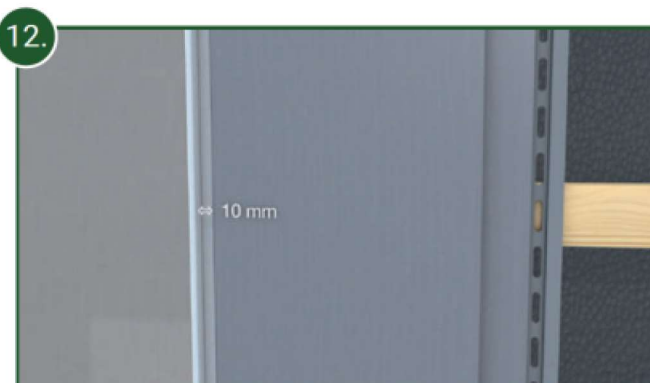

12. Poser la 1^{re} lame. La distance de dilatation entre les extrémités des lames et les extrémités des parties inférieures des accessoires et le profile en Z doit être de 10 mm de chaque côté.

NOTICE DE POSE VERTICALE

BARDAGES *par coprodex*

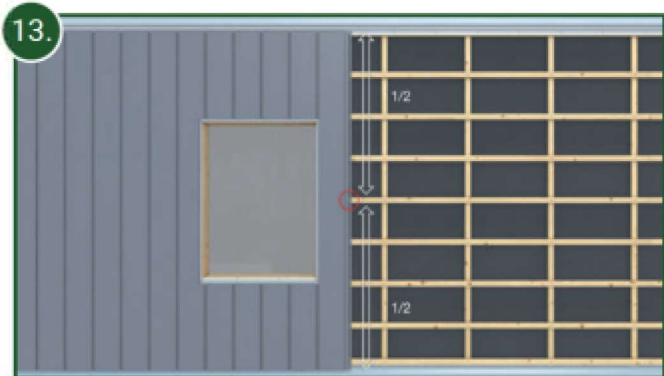

ATTENTION à la dilatation linéaire des lames. Au centre de chaque lame d'une longueur supérieure à 3 mètres, il faut placer un point de fixation. Ce point fixe garantit une dilatation uniforme des lames en haut et en bas.



Le point de fixation s'obtient en positionnant une vis entre deux trous oblongs puis en serrant cette dernière à fond.

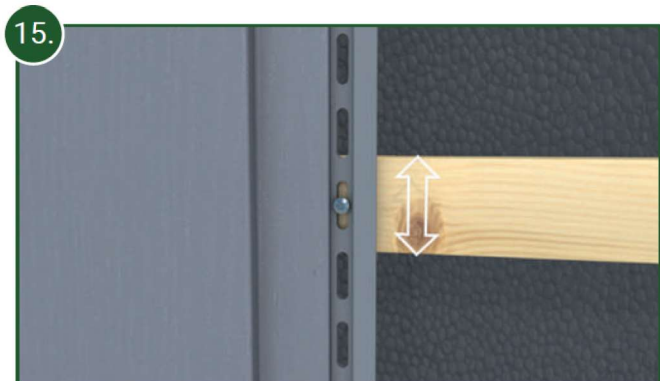

Le vissage des lames sur les chevrons se fait avec les vis de fixation (BAR_VIS). Ces vis doivent être placées au centre des trous oblongs afin que la lame puisse bouger de haut en bas.

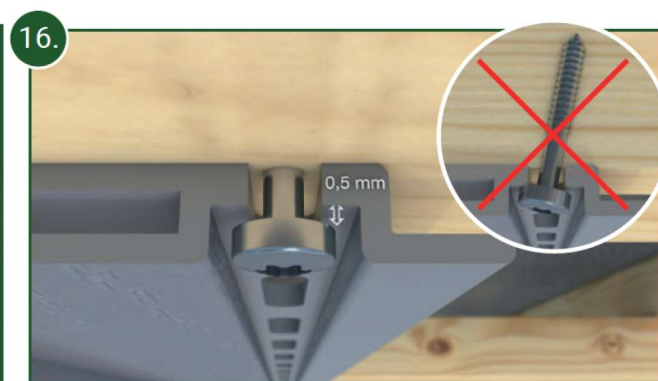

ATTENTION : Les vis doivent être serrées de manière à ce que la lame puisse bouger après le vissage. (laisser un espace d'environ 0.5mm) Les vis ne doivent pas être introduites en biais.



Les vis doivent être centrées dans les trous oblongs.



Les lames peuvent maintenant être empilées les unes sur les autres et fixées selon les instructions ci-dessus.

NOTICE DE POSE VERTICALE

BARDAGES
par coprodex



19. Il faut vérifier régulièrement le niveau des lames à l'aide d'un niveau à bulle.



20. La dernière lame au niveau du bord droit ou gauche de la façade devra, dans la plupart des cas, être raccourcie dans le sens de la longueur.



21. Le raccourcissement/déclignage de la dernière lame peut être réalisé à l'aide d'une scie sauteuse ou d'une scie circulaire à main.

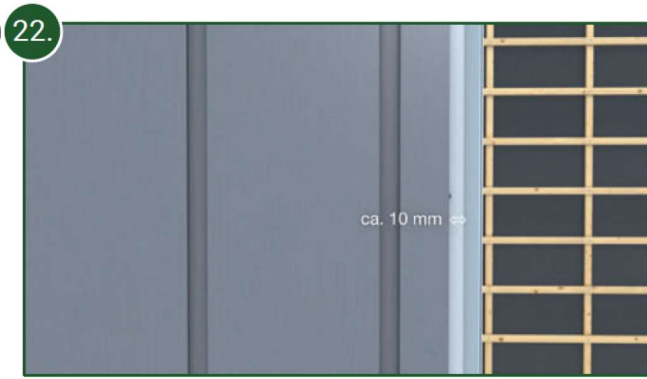

22. Veiller à laisser un jeu de 10 mm entre la dernière lame et la partie inférieure de l'accessoire concerné.



23. La fixation de cette dernière lame se fait en perçant tous les 40 cm dans les chevrons à 10 mm du haut de la lame.



24. La lame est maintenant fixée aux chevrons.



Couper maintenant les parties supérieures des accessoires en tenant bien compte de la dilatation d'environ 3 mm par mètre



Idem figure 25



Idem figure 25



Monter les parties inférieures des profils de finition (BAR_PF) à fleur le long de l'embrasure de la fenêtre. Les angles se font par coupe à onglet.

Pour un appui complet, il faudra dans certains cas doubler les chevrons.



Visser sur la partie inférieure de la tablette de fenêtre la partie inférieure du profil de ventilation (BAR_PV) pour assurer une ventilation dans cette zone.



Réaliser la coupe à onglet des parties supérieures des profils de ventilation et de finition puis clipser les sur les parties inférieures déjà montées.

Veuillez tenir compte d'une dilatation des profils d'environ 3 mm par mètre.



Dans la zone située au-dessous de la fenêtre, il faut prévoir tous les 20 cm des trous de drainage de 6 mm de diamètre dans le profilé de finition afin d'assurer l'écoulement des eaux de pluie.

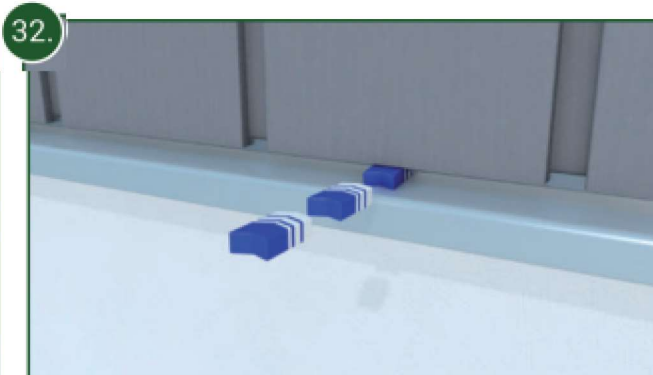

Le principe de la ventilation arrière est maintenant complété par l'entrée d'air en bas de la façade.

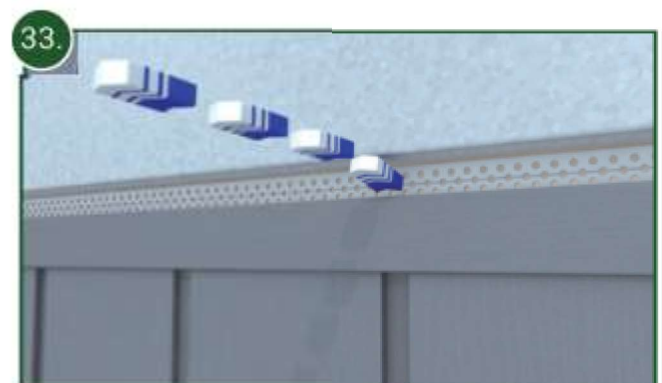

...et la sortie d'air sur le haut de la façade, ainsi que sous les éléments de fenêtre.

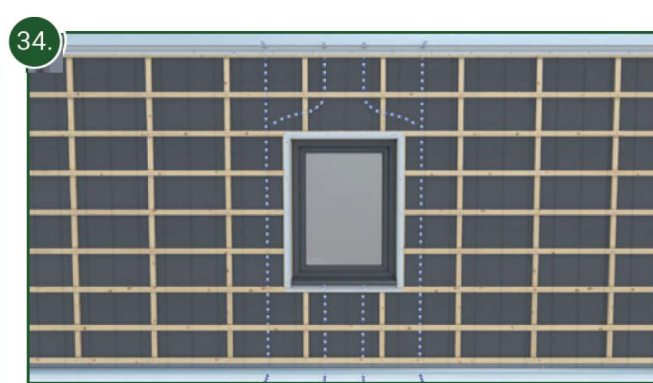

La circulation permanente de l'air empêche ainsi une éventuelle accumulation de chaleur qui peut entraîner une déformation des profilés de façade.

Les maîtres mots sont « ventilation et jeu » pour une bonne dilatation.